

> Cierres Perimetrales

Fácil y rápida instalación

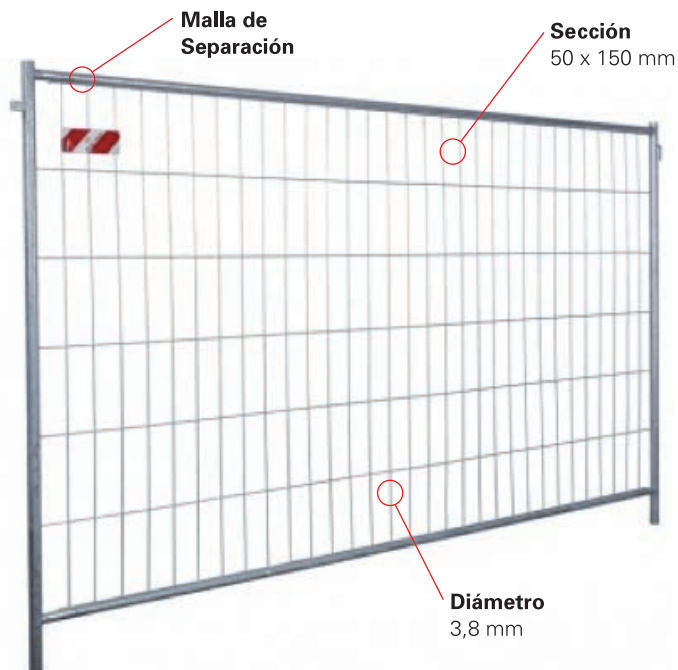

**PRODUCTO
NUEVO**



Descripción del Producto

- > Los cierres perimetrales Espac permiten cerrar o delimitar zonas de faena u obras. Delimitar distintas zonas de trabajo, ya sea tanto en bodegas para almacenaje, como separación de espacios comunes.
- > Su montaje es rápido y sencillo, ya que cuenta con bases independientes, por lo cual no es necesario hacer excavaciones y se pueden instalar sobre losas de hormigón sin necesidad de anclar a esta.

> Cierres Perimetrales

Fácil y rápida instalación

CALIDAD RECONOCIDA

Cierre Perimetral Ciego

VISTA ELEVACIÓN

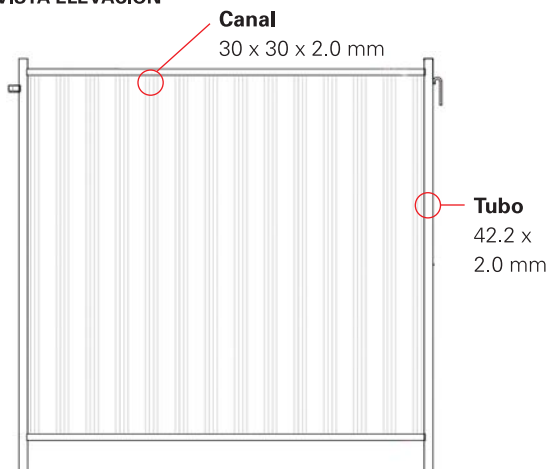

VISTA PLANTA

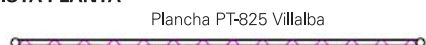

Accesorios de Cierres Perimetrales / Kit Soporte Lateral

VISTA ELEVACIÓN

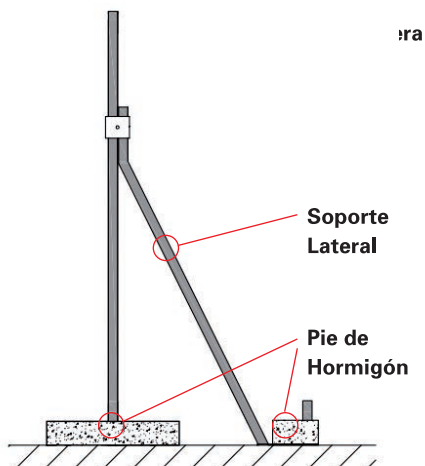

VISTA PLANTA



Se instalan cuando se utilizan en sectores con mucho viento para sostener un eventual portón.

> Cierres Perimetrales

Fácil y rápida instalación

CALIDAD RECONOCIDA

Accesorios de Cierres Perimetrales / Kit Bisagra y Ruedas para Portón

VISTA ELEVACIÓN

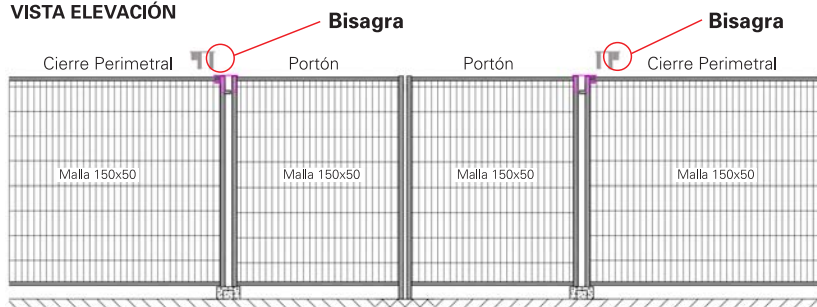

VISTA PLANTA

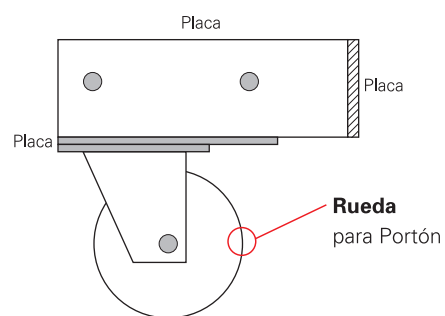

Palet para transporte de Cierres Perimetrales



Con capacidad para transportar aprox. entre 20 a 25 Cierres.

Soluciones Especiales



Aplicación Cierre **Generador**

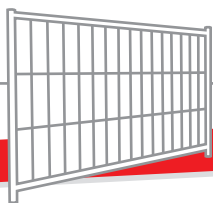

> Cierres Perimetrales

Fácil y rápida instalación

CALIDAD RECONOCIDA

Características Técnicas

Malla de Separación

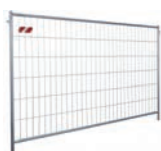

Descripción	Alto (m)	largo (m)	Avance (m)	Peso (kg)	Terminación	
					Pint.	Galv.
Cierre 2,00 x 2,50	2,00	2,50	2,57	25,50	<input type="checkbox"/>	<input type="checkbox"/>
Cierre 2,00 x 2,50	2,00	2,50	2,57	26,78	<input type="checkbox"/>	<input checked="" type="checkbox"/>
Cierre 2,00 x 3,00	2,00	3,04	3,10	29,10	<input type="checkbox"/>	<input type="checkbox"/>
Cierre 2,00 x 3,00	2,00	3,04	3,10	30,55	<input type="checkbox"/>	<input checked="" type="checkbox"/>

Zapata de Hormigón



Descripción	Alto (m)	Ancho (m)	largo (m)	Peso (kg)	Código (N°)
Zapata de Hormigón	0,12	0,22	0,60	32,0	1-2001-201

